

※ここに掲載している商品データの著作権及び、所有権は株式会社 三邦が所有しております。無断で複製の上、第三者に対して販売・譲渡を目的に提供する事は禁止致します。また、情報の掲載には細心の注意を払っておりますが、ページの閲覧、プリントアウトなどで起きた不具合については責任を負いかねますので、ご了承ください。その他、掲載内容については、予告なく変更する場合がございますので、予めご了承ください。

sanpo roof product

HK-600



スッキリとした ボディーラインで美しい景観

特徴

- 馳工法と嵌合工法を組み合わせることにより、特に強度に優れています。
- HK特有のスッキリした美しい屋根材です。
- 働き幅600mmなので経済的に優れています。
- 嵌合リブは、変形防止・防音に効果を発揮します。
- 中間部の馳締めが不要ですので、施工性に優れています。
- 馳部の嵌合リブは、変形防止・防音に効果があります。

断面形状

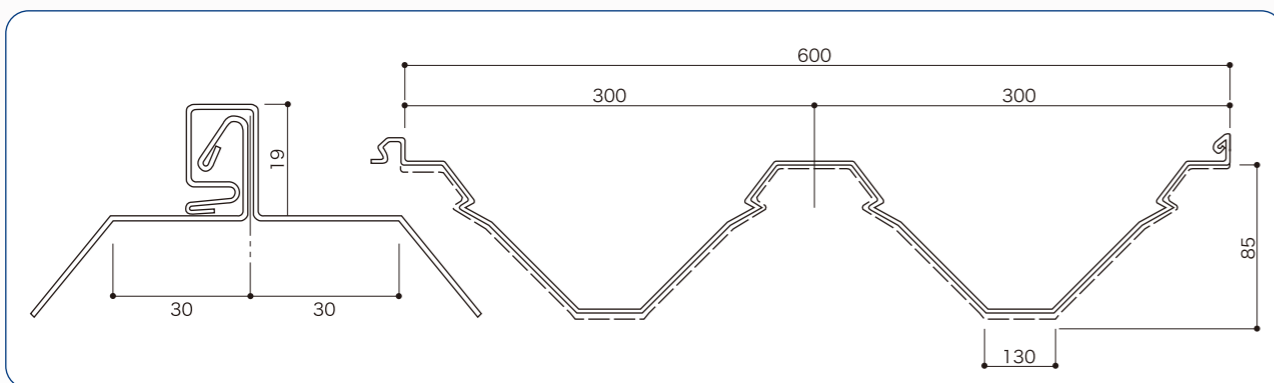

断面性能表 (参考値)

板厚	単位重量		正 圧		負 圧	
	kg/m	kg/m ²	Ix(cm ⁴ /m)	Zx(cm ³ /m)	Ix(cm ⁴ /m)	Zx(cm ³ /m)
mm						
0.6	4.58	7.63	116	25.5	98.9	20.8
0.8	6.02	10.03	155	34.0	132.0	27.7

製品仕様

素材 板厚	鋼板系	カラーステンレス
	カラー鋼板	
0.60mm	○	○
0.80mm	○	

適応範囲

勾配	3 / 100 以上*1
アーチ半径*2	8m 以上

*1.3/100未満についてはご相談下さい *2.アーチ品はサザ波仕上げになります

許容梁間

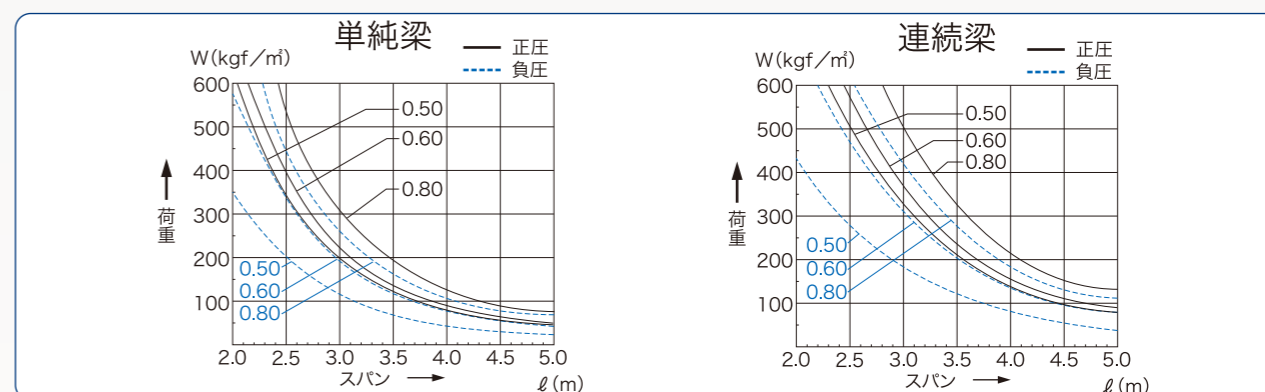

*許容梁間は目安で現場での性能を保証するものではありません。 *軒先の出は山高の5倍までとし、それ以上はご相談下さい。

付属部品

2連タイトフレーム
棟下地金具(馳金具付)
先付け式インサート金具
妻用タイトフレーム
馳金具
雪止金具

■役物一覧

軒先化粧フレーム
軒先水切付換気面戸
軒先水切付面戸
軒先面戸
軒先換気面戸
止面戸
エプロン面戸
馳面戸

基本性能 Basic Performance HK-600

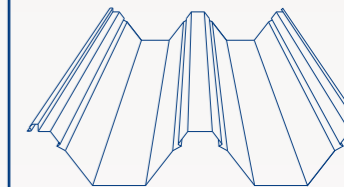

納め図 HK-600

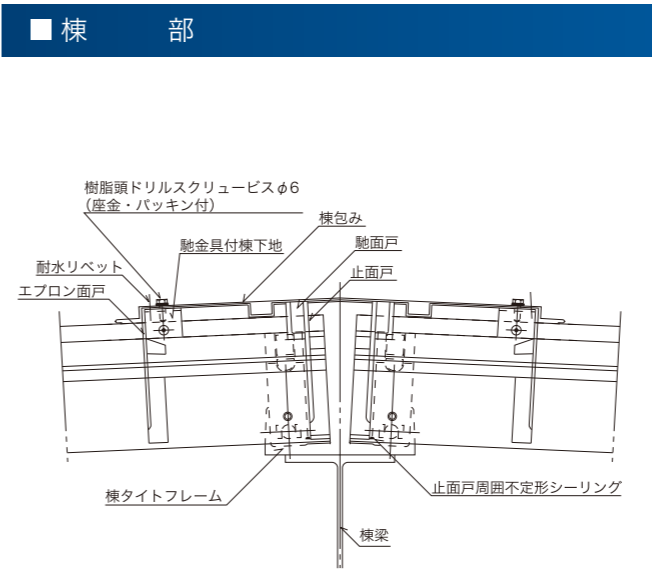

■壁取り合い

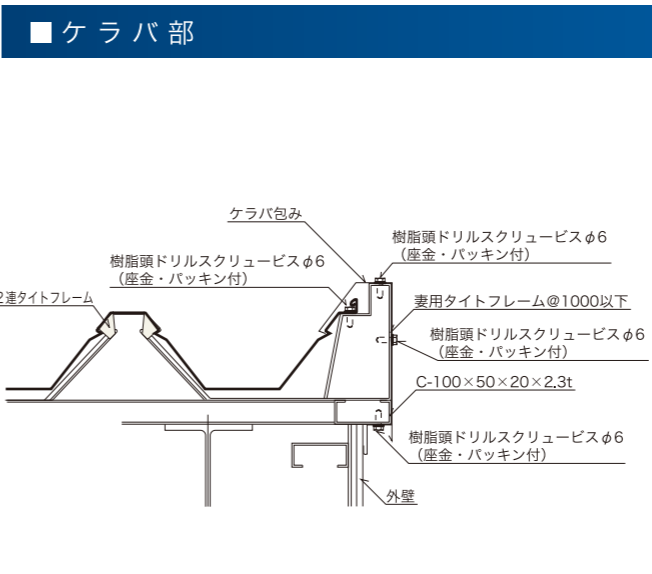

■全体ラジアル加工

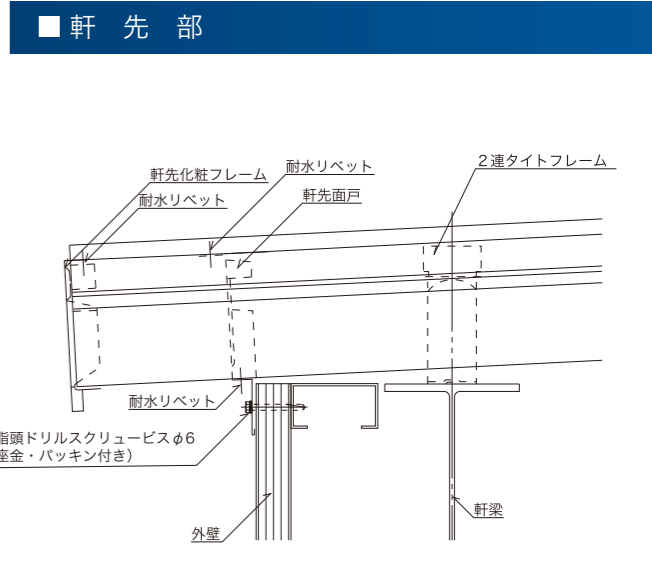
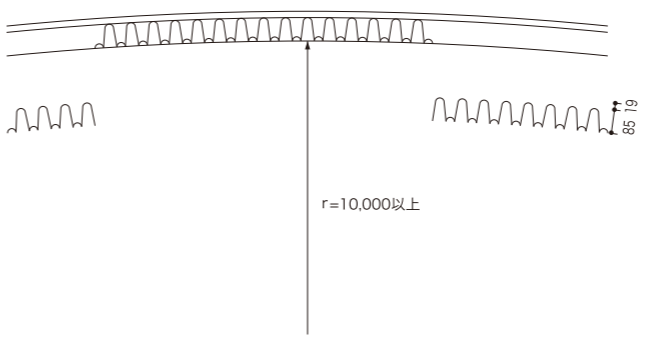

納め図 HK-500

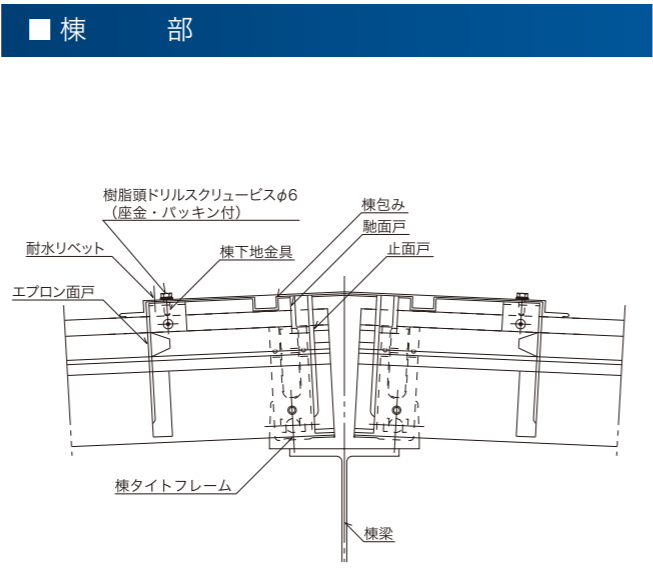

■壁取り合い

